

ACCESORIOS DE LIMPIEZA

FCS-XXXXX
PARA LIMPIEZA

Los accesorios para limpieza MEXFOSERV® están específicamente elegidos para poder realizar una correcta limpieza a todo equipo, componente o ensamble de fibra óptica sin ninguna complicación, haciendo que pueda ser eliminada cualquier impureza o suciedad de nuestros componentes de manera rápida y sencilla.

APLICACIONES

- Terminación de la fibra óptica.
- Limpieza de equipos.



Nota: Imágenes ilustrativas

www.mexfoserv.com

info@mexfoserv.com

(33) 3898 2740

Adolf Horn # 1737-B Artesanos Industrial
Tlaquepaque, Jalisco México C.P 45610

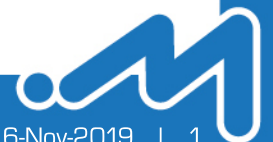

CARACTERÍSTICAS

DISPENSADOR DE ALCOHOL

El dispensador de alcohol de 4 onzas sirve para poder recibir una cantidad de alcohol necesaria y sin ocasionar derrames ya que su modo de dispensar alcohol sella de manera que si la parte superior es presionada, saldrá el alcohol, de lo contrario no permite el paso del alcohol, por lo cual también genera un sellado que evita la evaporación del alcohol que esta dentro.

CARACTERÍSTICAS	
Capacidad	4 onzas
Funcionamiento	Tapa dispensadora
Dimensión	52x52x80.5 mm

ALCOHOL ISOPROPÍLICO

El OH (2 propanol) mejor conocido como alcohol isopropílico, es un alcohol incoloro, inflamable con un olor intenso. Es altamente soluble con el agua. Se obtiene por medio de una reacción de hidratación con propileno. En telecomunicaciones y principalmente en procesos relacionados con la fibra óptica el alcohol isopropílico es utilizado principalmente para el mantenimiento y la limpieza de dispositivos ya que no deja rastro de huellas ni marcas. Los usos mas comunes son en la limpieza de fibra óptica y en equipamiento óptico ya sea en los puertos o las lentes del los equipos.

CARACTERÍSTICAS	
Incoloro	Olor fuerte
Excelente para la limpieza de fibra óptica	Excelente desengrasante
Buen disolvente	Se volatiza fácilmente
Utilizado en la limpieza de lentes o puertos en los equipos ópticos.	



PRECAUCIONES	
No exponer al sol, ni a temperaturas superiores a 50°C	Utilizar en lugares de buena ventilación
No aplicar sobre llama ni superficies muy calientes	Mantener lejos del alcance de los niños
No arrojar el envase al fuego, aun estando vacío	No perforar el contenedor
El alcohol debe de utilizarse siempre en equipos apagados	

ESPECIFICACIONES GENERALES		
CARACTERÍSTICAS	UNIDAD	ESPECIFICACIÓN
Cantidad	Lt	0.5
Apariencia	N/A	Líquido claro libre de materia en suspensión
Color	PT Co	5 Máx
Humedad	MW	0.10 Máx
Residuos no volátiles	MW	0.00 LIBRE
Pureza C.C	MW	99.8
Rango de destilación	°C	90-85
Olor	N/A	Característico
Solubilidad en agua	%	100%
Denominación técnica	2-propanol	



CLASIFICACIÓN DE RIESGOS			
Azul	Salud	Riesgo mínimo	0
Rojo	Flamabilidad	Riesgo ligero	1
Amarillo	Reactividad	Riesgo moderado	2
Blanco	Riesgo específico	Riesgo alto	3
		Riesgo extremo	4



AIRE COMPRIMIDO

Permite realizar la limpieza en áreas inaccesibles y delicadas, de manera rápida y precisa. Ideal en equipos electrónicos.

CARACTERÍSTICAS	
Sin acción abrasiva o mecánica	No deja residuos
No produce humedad	No contiene CFCs
Amigable con la capa de ozono	
ESPECIFICACIONES	
Capacidad	374 ml
Peso	450 gr
Dimensiones	215.75 altura x 66.25mm Ø
Compuesto	Difluoroetano, propano-butano
Componentes incluidos	Tubo extensor de 100mm
Temperatura de almacenamiento	≤49°C



DIMENSIONES

35702

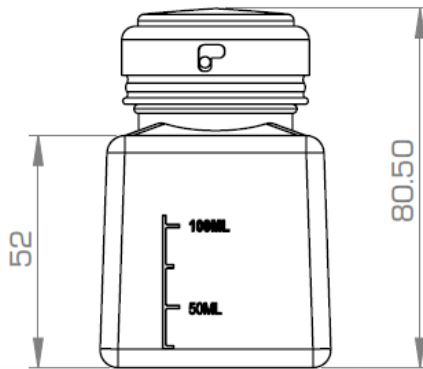

Fig. 1 Vista frontal

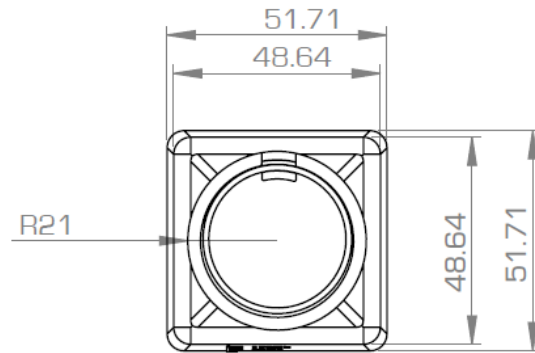

Fig. 2 Vista superior

FCS-ALCOHOL

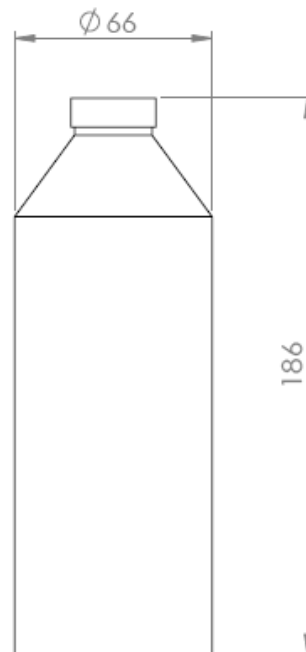
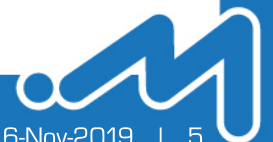

Fig. 3 Vista frontal

Nota: Todas las dimensiones son en milímetros

Tolerancia: ± 2 mm



FCS-ALCOHOL-1000

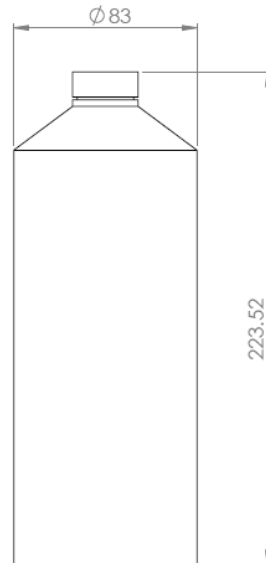

Fig. 4 Vista frontal

FCS-AC

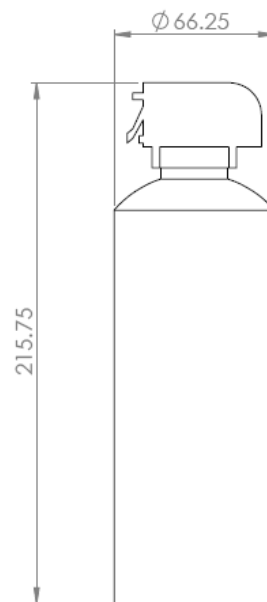

Fig. 5 Vista superior

Nota: Todas las dimensiones son en milímetros

Tolerancia: ± 2 mm

EMBALAJE Y ESTIBADO

TIPO DE EMPAQUE	
Individual	Recipiente correspondiente a configuración específica.
Nota: *El dispensador de alcohol 35702 se vende vacío.	
Caja máster	Recipientes dentro de caja de cartón CC-MEXFO02 de 308x258x269 mm.



Fig. 6 FCS-ALCOHOL-1000 (9 pzs) dentro de caja MEXFO02.



Fig. 7 35702 (60 pzs) dentro de caja MEXFO02.



Fig. 8 FCS-AC (15 PZS) dentro de caja MEXFO02.



Fig. 9 FCS-ALCOHOL (16 pzs) dentro de caja MEXFO02.

Nota: Imágenes ilustrativas

PESOS DE PRODUCTO		
CÓDIGO Y DESCRIPCIÓN	PESO	
35702 Dispensador de alcohol MENDA 4 OZ (vacío)	66 gr	
FCS-AC Aire comprimido 440g	450 gr	
FCS-ALCOHOL Alcohol isopropílico 98% pureza 1000ml	665 gr	



TIPO DE ESTIBADO	
Tarima	Tarima estándar de 1x1.2 mts.
Capacidad máx.	5 Camas con 12 cajas CC-MEXFO02 cada una, con un total de 60 cajas por tarima, protegidas con emplaye, esquineros y flejes.



Fig. 10 Estiba de CC-MEXFO02

Nota: Imágenes ilustrativas

CONFIGURACIÓN

INFORMACIÓN DE COMPRA	
CÓDIGO	DESCRIPCIÓN
35702	Dispensador de alcohol menda 4 OZ
FCS-AC	Aire comprimido 440G
FCS-ALCOHOL	Alcohol isopropílico 98% pureza 500ml
FCS-ALCOHOL-1000	Alcohol isopropílico 98% pureza 1000ml
FCS-ALCOHOL-3500	Alcohol isopropílico 98% pureza 3500ml

